



SibStore
интернет-магазин товаров

Интернет-магазин детской мебели

<https://sib-store.ru>

Инструкция по сборке

Кровать «Ромашка» кабинет



Модель 2017г.



Подготовительные работы

Итак, вам представился шанс собрать мебель самому, и если вы хотите, чтобы процесс сборки мебели доставлял вам только удовольствие, необходимо придерживаться некоторых обязательных условий. Подготовительный этап в этом деле очень важен, не менее чем сам процесс осуществления сборки мебели.

- Подготовьте нужные инструменты. О том, какие из них могут вам понадобиться, будет рассказано ниже.
- Точно определите место, где будет находиться собранное изделие. Подготовьте помещение к предстоящим работам, уберите все лишние вещи вокруг, которые могут помешать в процессе сборки.
- Начинайте сборку максимально близко к тому месту, где будет находиться изделие, так как в собранном виде его будет трудно перемещать.
- Распакуйте детали и найдите крепежные изделия. Осмотрите детали на наличие повреждений. При обнаружении повреждений, зафиксируйте их в прилагаемом акте и отправьте нам фотографии.
- Выполнять сборку изделия удобнее вдвоем.
- Следуйте инструкции и у Вас все получится!

Перечень необходимых инструментов

Вам понадобятся некоторые инструменты, значительно упрощающие этот процесс. Начнем с того, что может вам пригодиться при выполнении сборки данной конструкции. В этот список входят:

- рулетка – она нужна для измерения свободного пространства при определении места размещения будущей конструкции.
- не забудьте об отвертке, а еще лучше шуруповерте с битой PH2, он значительно ускорит весь процесс сборки.
- резиновый молоток – он будет полезен в случае, когда будет нужно выполнить установку пластиковых заглушек для крепежных винтов.
- шестигранные ключи №4 или шестигранные биты №4 для шуруповерта будут самыми востребованными инструментами.
- обычные гаечный ключ на 10 или накидная гаечная головка на 10.





Шаг №1 | Сборка ящика

Соберите короб ящика. Крепеж: евроинт 7x50 (4 шт.).

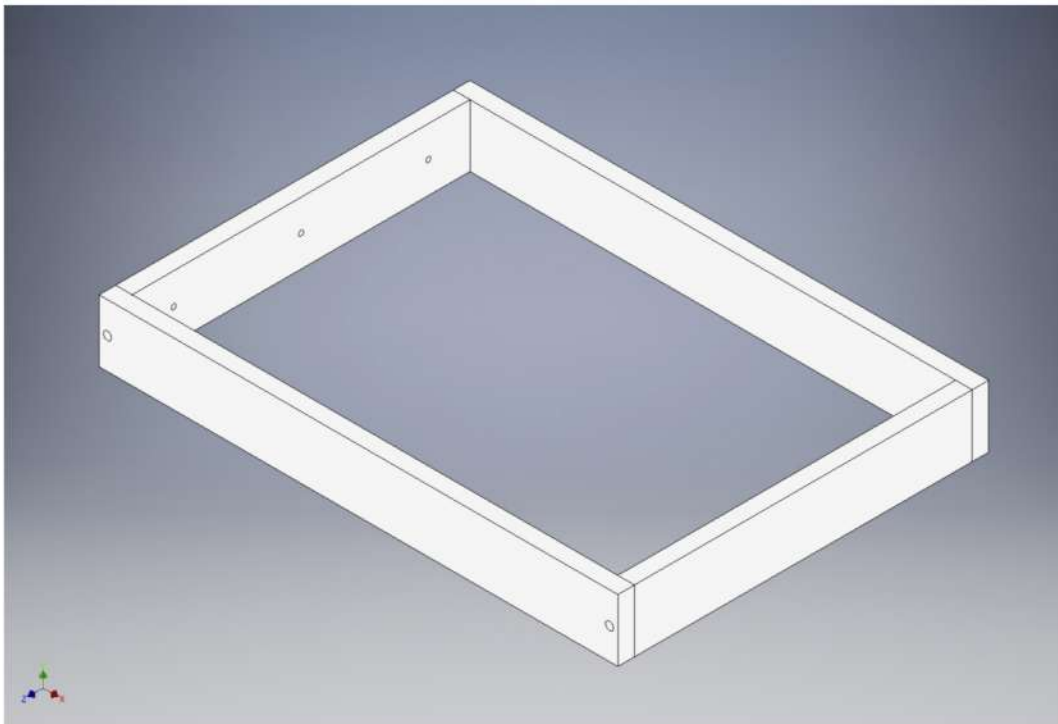

Шаг №2 | Сборка ящика

Установите фасад ящика. Крепеж (два крайних отверстия): винт М4x25 (2 шт.). Немного ослабив эти винты (и крепление ручки) можно отрегулировать фасад после установки ящика в стол. Ручка ящика подтягивается в последнюю очередь.

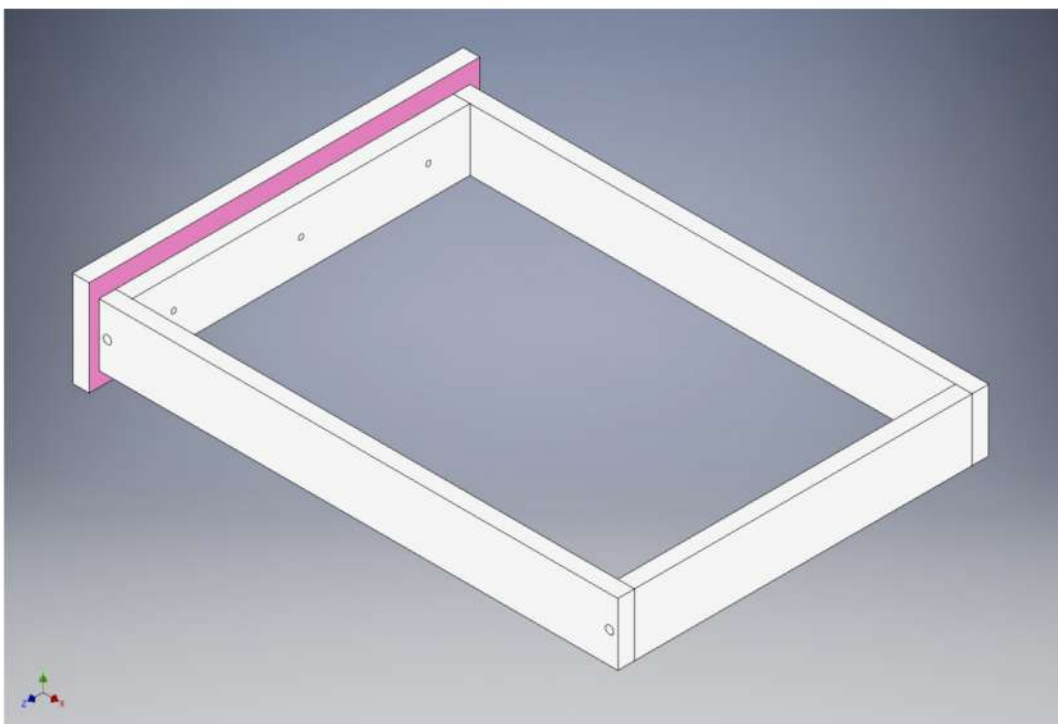



Шаг №3 | Сборка ящика

Закрепите дно ящика на гвоздики. А также закрепите направляющие на саморезы.

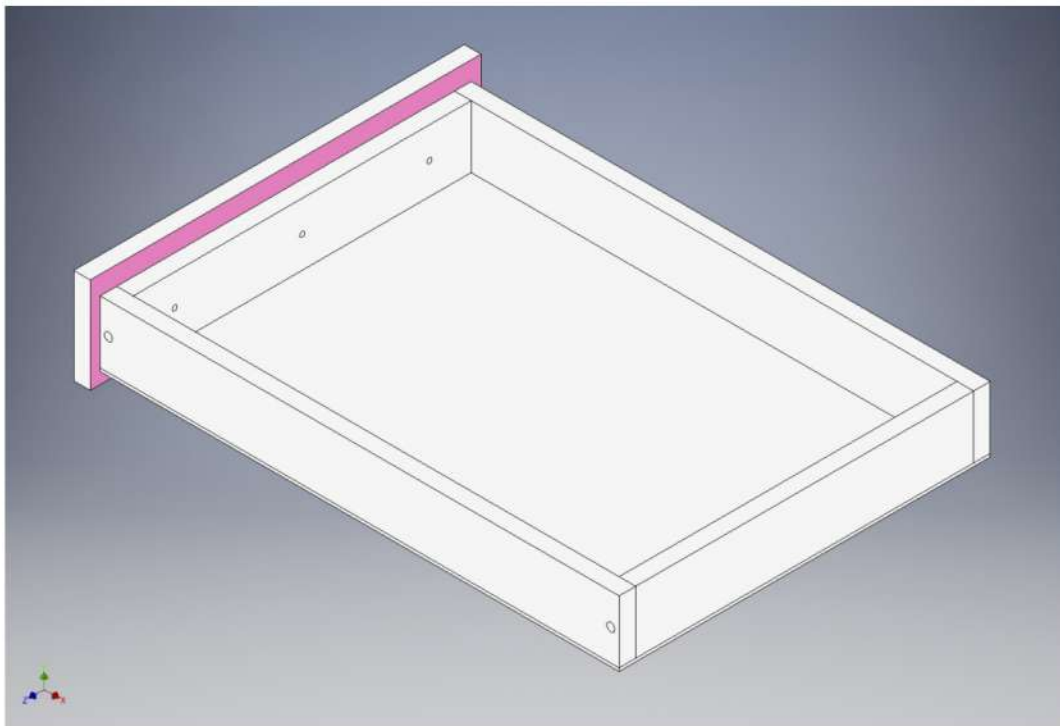



Шаг №1 | Сборка кровати

Закрепите правую торцевую и заднюю стенки евроинтами 7x50 (2 шт.).
Отверстия с футорками должны быть с внутренней стороны кровати. На задней стенке два самых верхних отверстия (с фрезеровкой) также внутри кровати.



Шаг №2 | Сборка кровати

Установите вторую торцевую стенку. Закрепите ее евроинтами 7x50 (2 шт.).

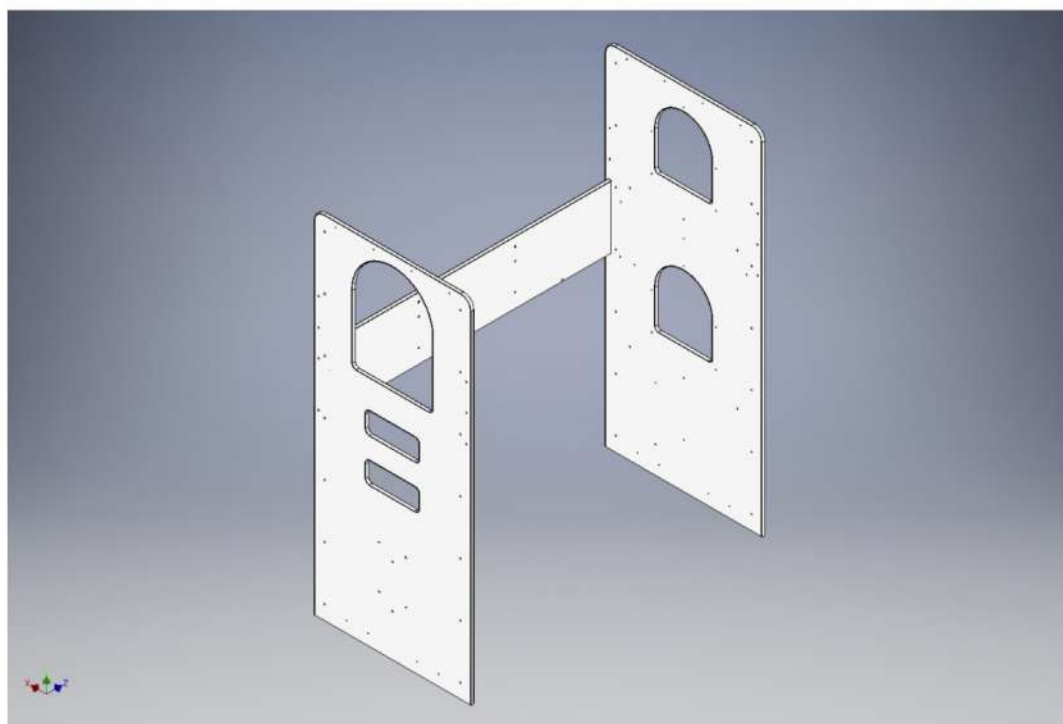



Шаг №3 | Сборка кровати

Закрепите две ступени. Крепеж: евроинт 7x50 (8 шт.).

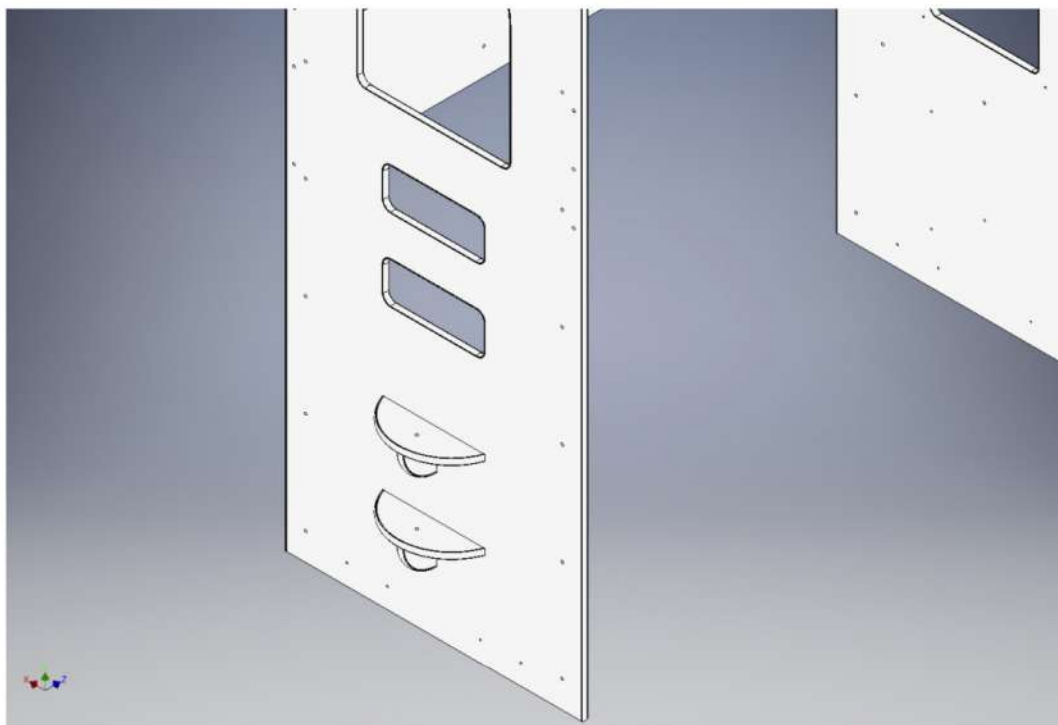

Шаг №4 | Сборка кровати

Установите накладку трава. Крепятся на винты М4x25 (4 шт.).

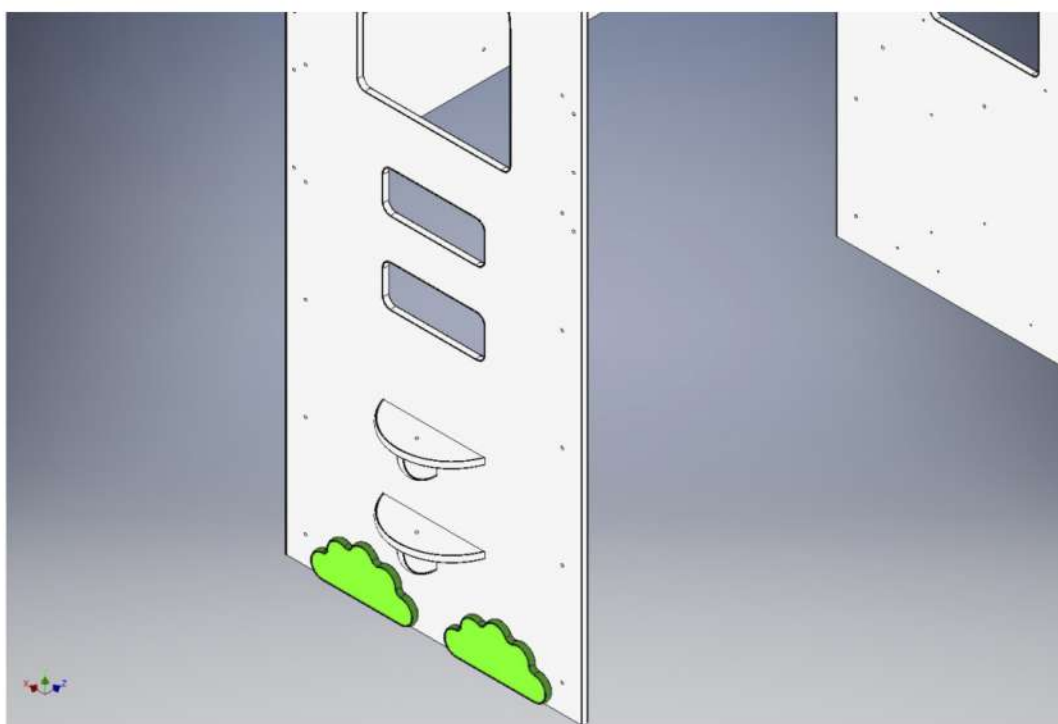



Шаг №5 | Сборка кровати

Закрепите вертикальные планки на торцевых стенках при помощи евроинтов 7x50 (28 шт.). Сквозное отверстие на лицевой планке должно быть на высоте 55 см от пола.

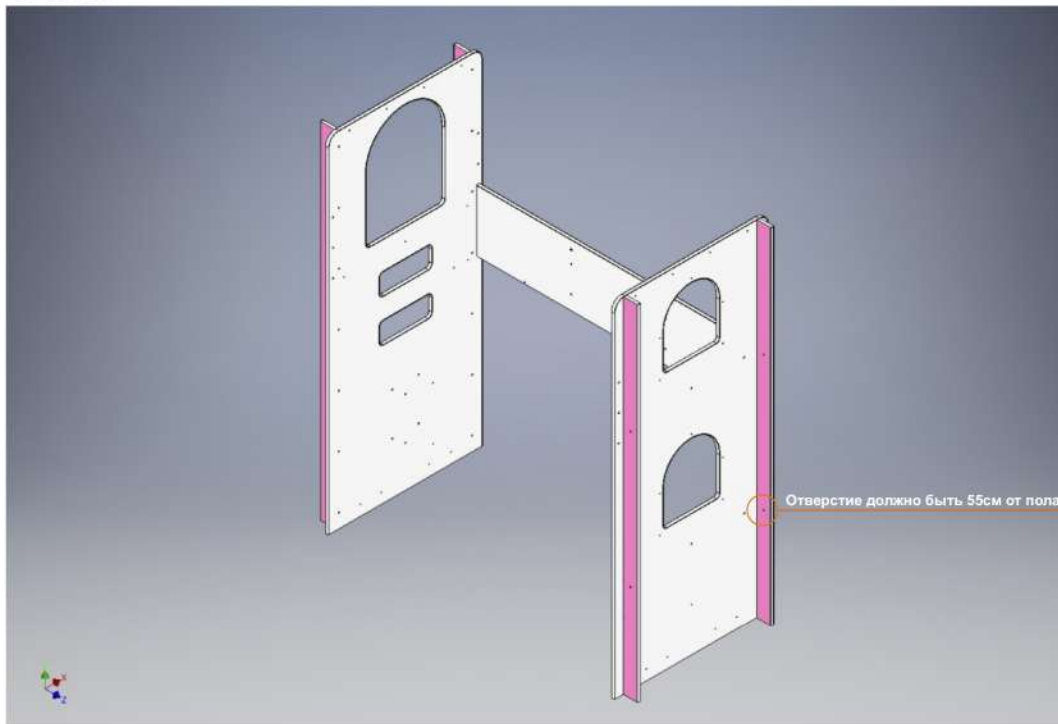

Шаг №6 | Сборка кровати

Установите 2 задние горизонтальные планки. Крепеж: евроинт 7x50 (4 шт.).

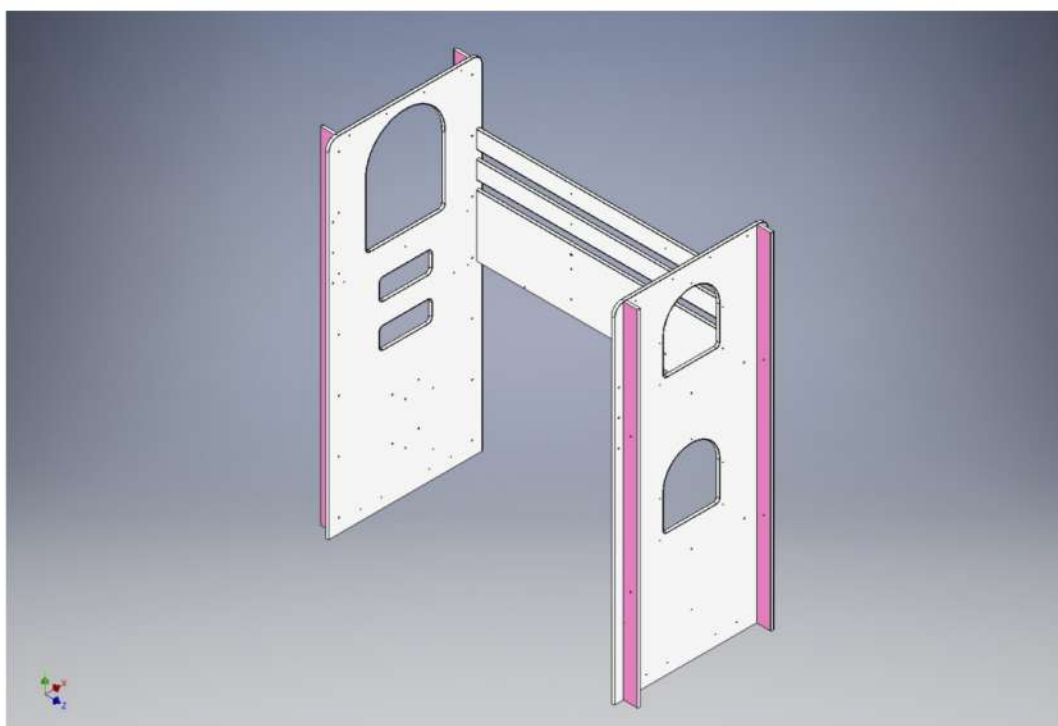



Шаг №7 | Сборка кровати

Закрепите 2 столбика на винты М4х25 (6 шт.).

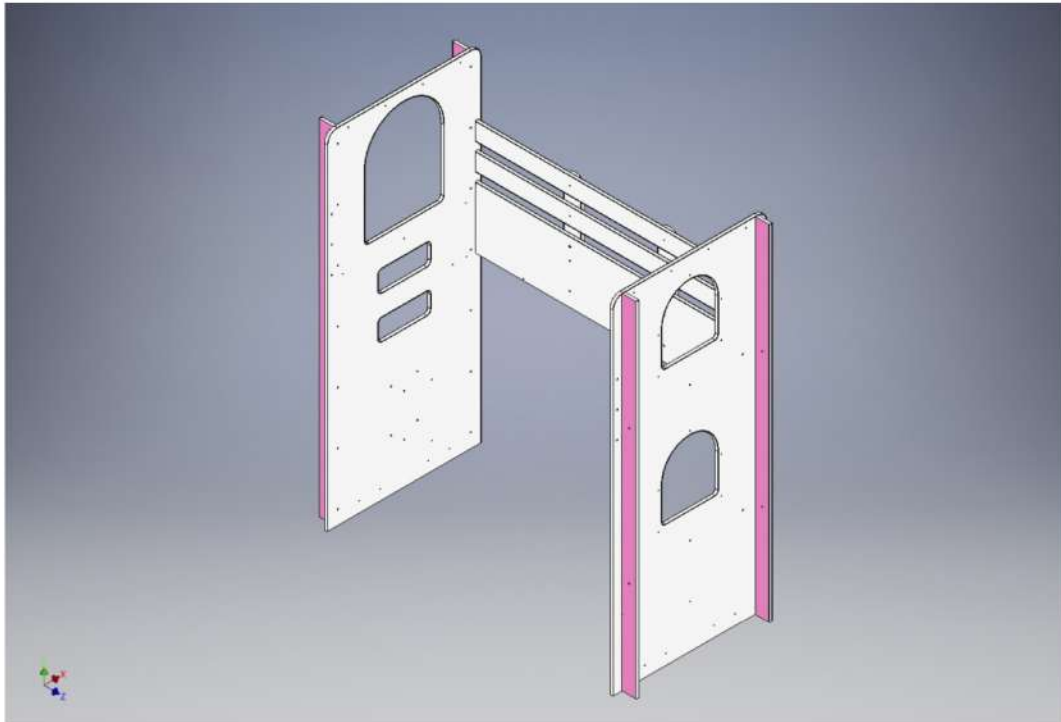

Шаг №8 | Сборка кровати

Установите два подоконника с помощью евровинтов 7х50 (10 шт.).

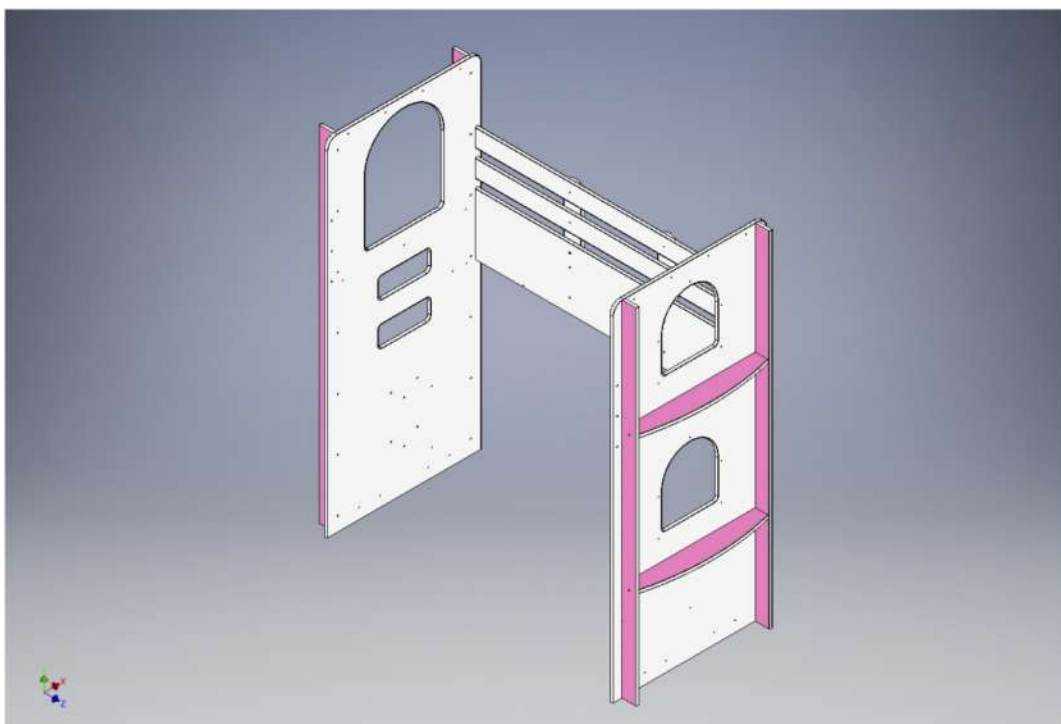



Шаг №9 | Сборка кровати

Закрепите решетки на окнах. Крепеж: винт М4х25 (10 шт.).

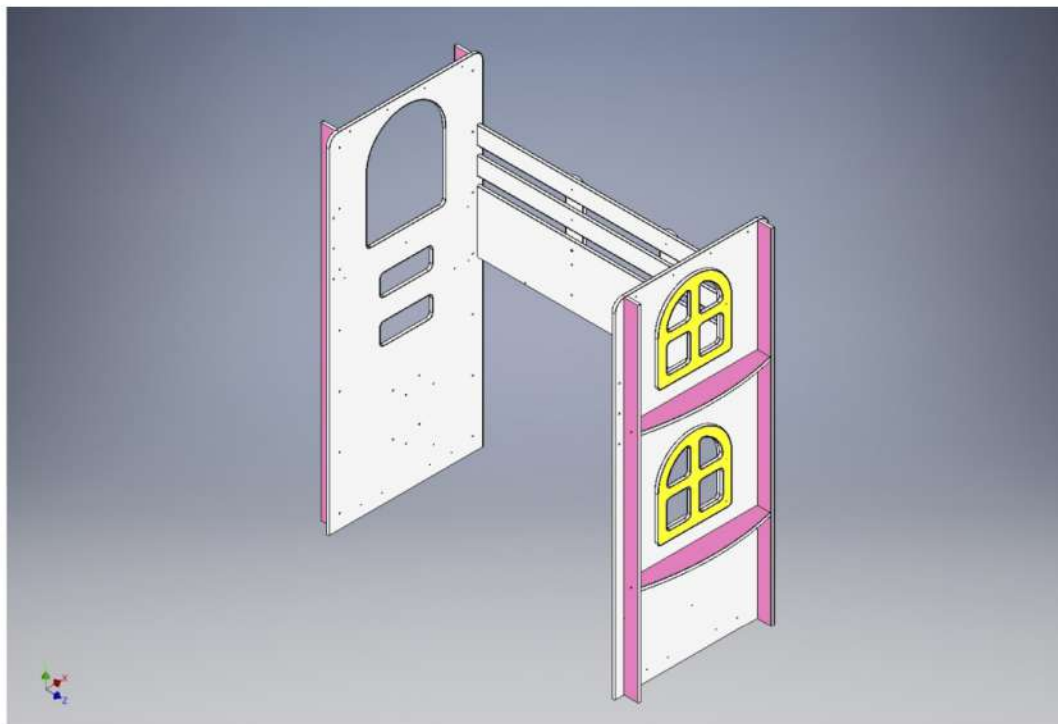

Шаг №10 | Сборка кровати

Установите наклейки: трава + ромашка. Крепеж: винт М4х25 (5 шт.).

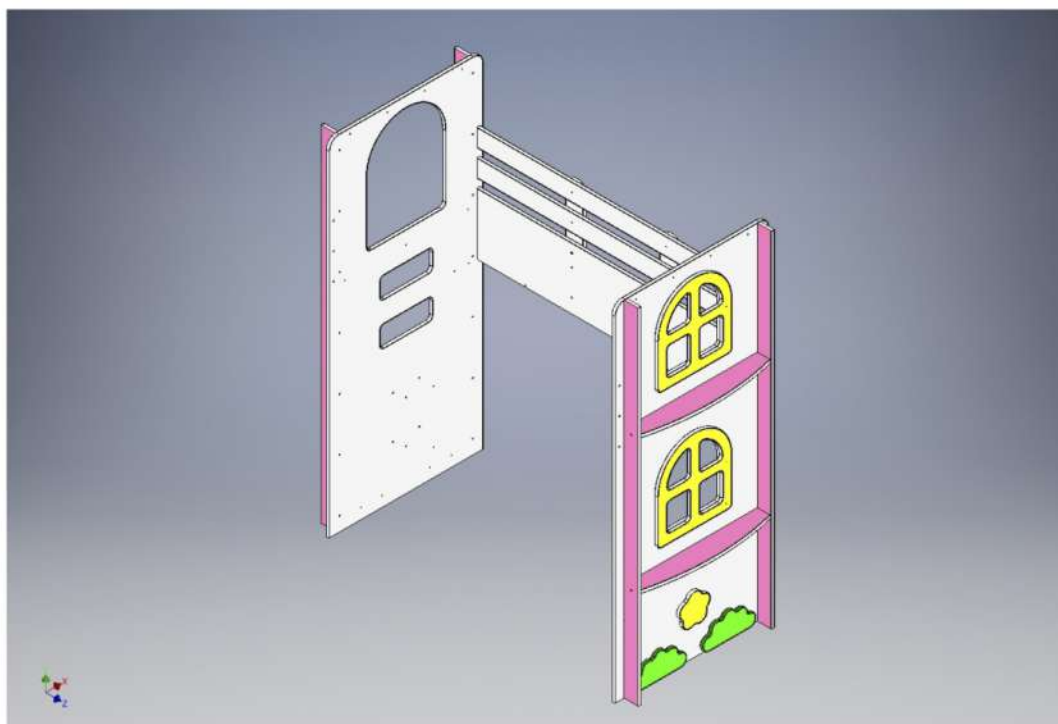



Шаг №11 | Сборка кровати

Закрепите треугольник (фронтон) на каждой торцевой стенке, винт М4х25 (8 шт.).

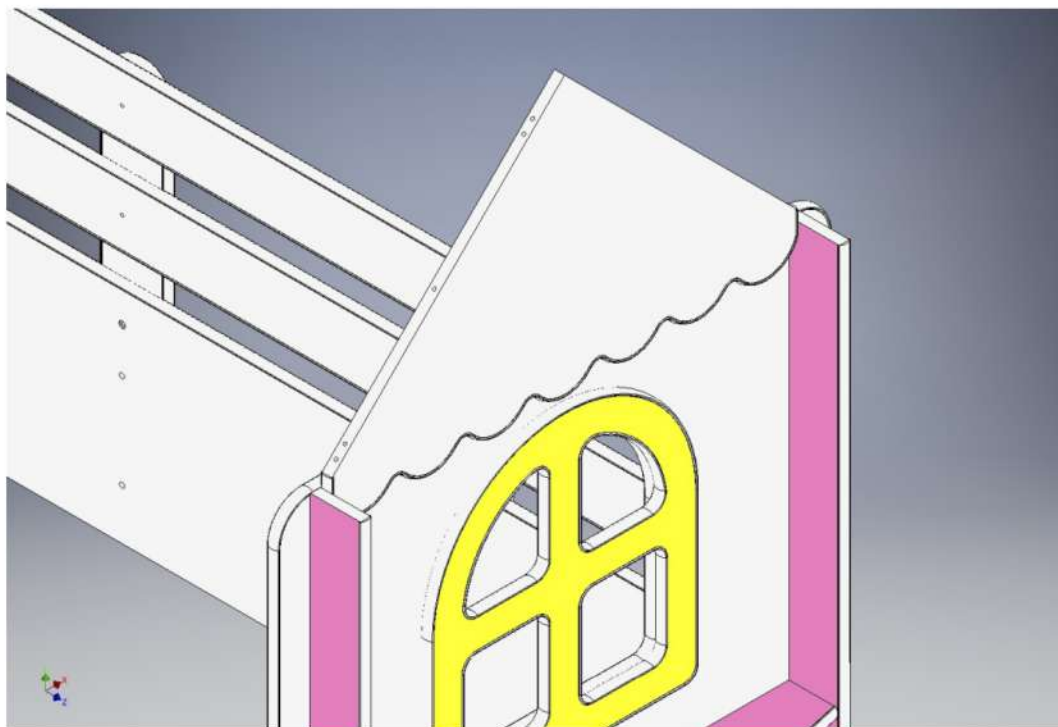

Шаг №12 | Сборка кровати

Установите планки на фронтон. Крепеж: евровинт 7х50 (7 шт.).

Отверстия, указанные стрелкой, в крепеже не участвуют! Также на другой торцевой стенке.

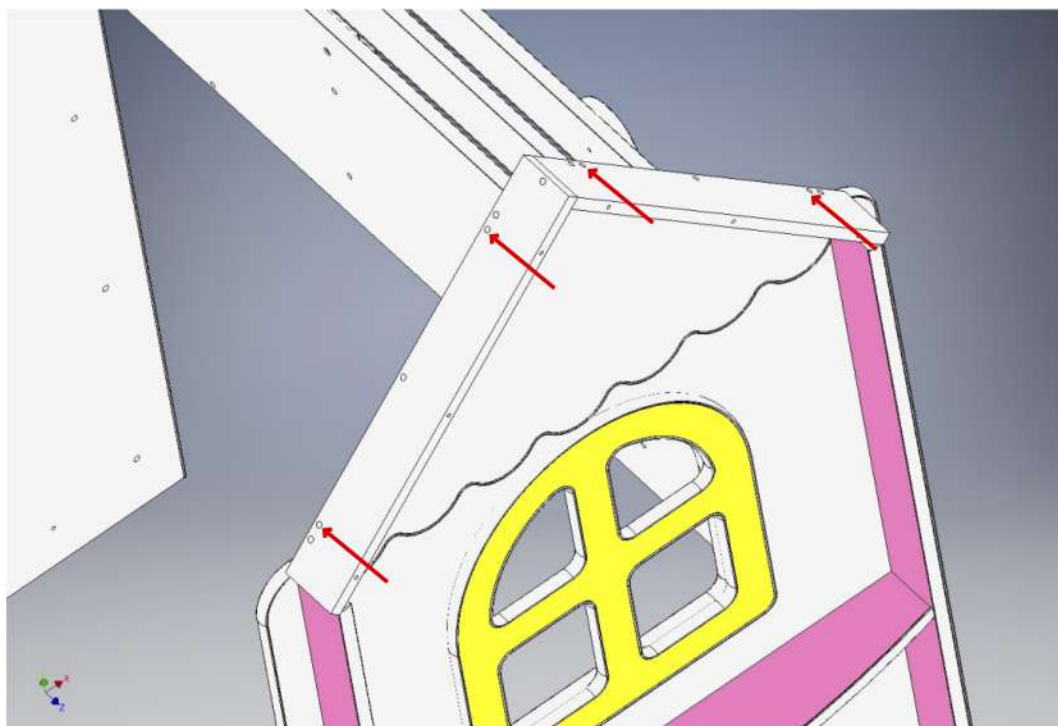



Шаг №13 | Сборка кровати

Закрепите 2 накладки на евроинт 7x50 (6 шт.). Также на другой торцевой стенке.



Шаг №14 | Сборка кровати

Закрепите ромашки на стяжку 5мм (2 шт.).





Шаг №15 | Сборка кровати

Установите планки ложа на торцевые стенки. Каждая крепится на винты М4х25 (3 шт.).

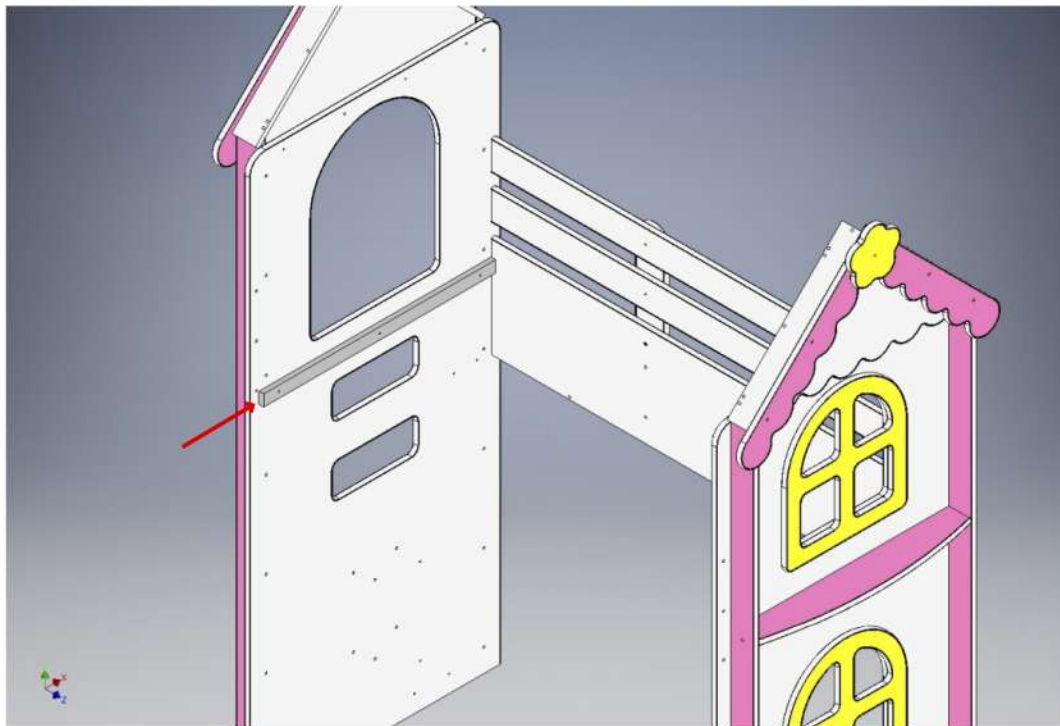

Шаг №16 | Сборка кровати

Закрепите вертикальные стенки полки на евровинты 7х50 (4 шт.).

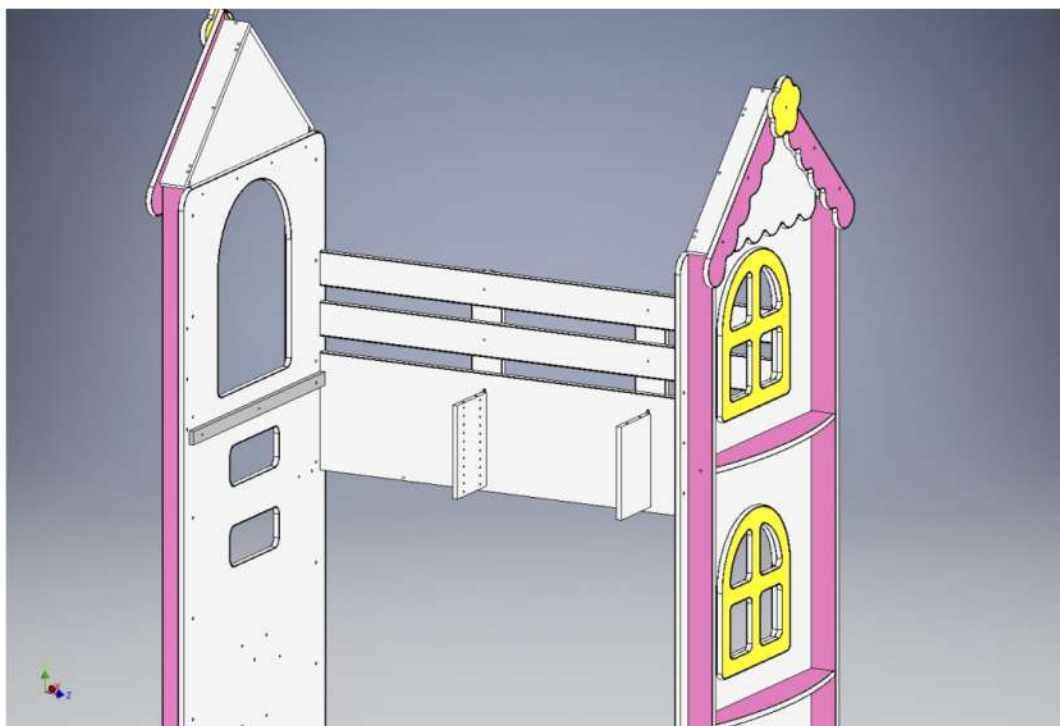



Шаг №17 | Сборка кровати

Установите полки. Крайние крепятся на эксцентриковую стяжку и евроинты, а средняя устанавливается на полкодержатели.

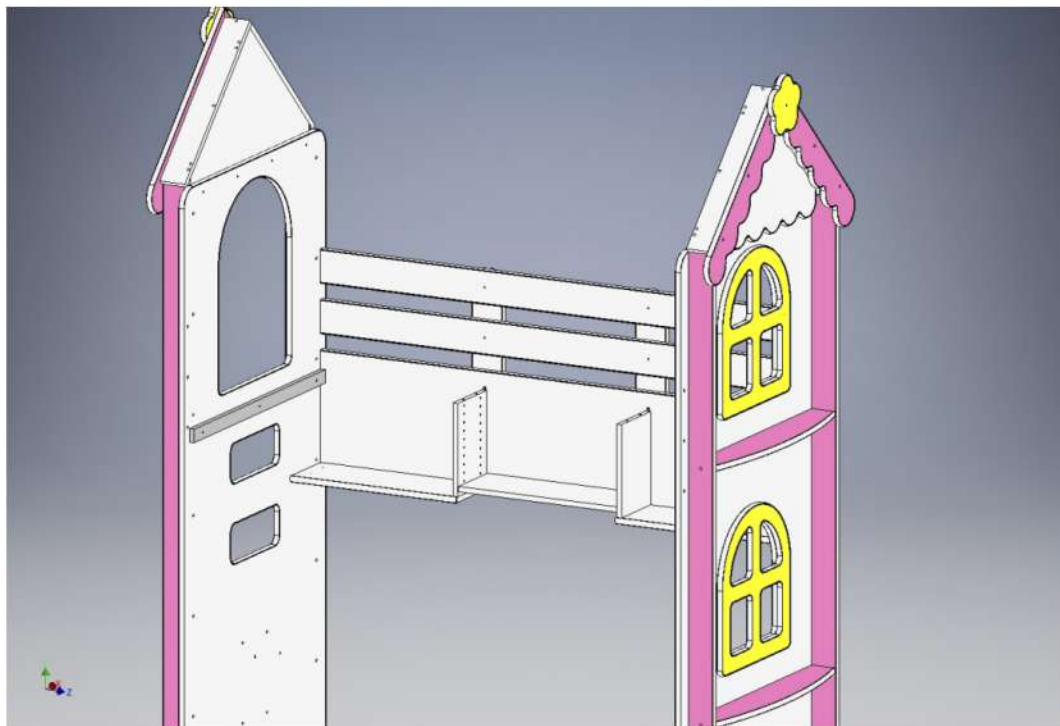

Шаг №18 | Сборка кровати

Закрепите лицевую планку на евроинты 7x50 (2 шт.) и планку ложа, винты М4x25 (3 шт.). Отверстия с фрезеровкой должны быть внутри кровати.

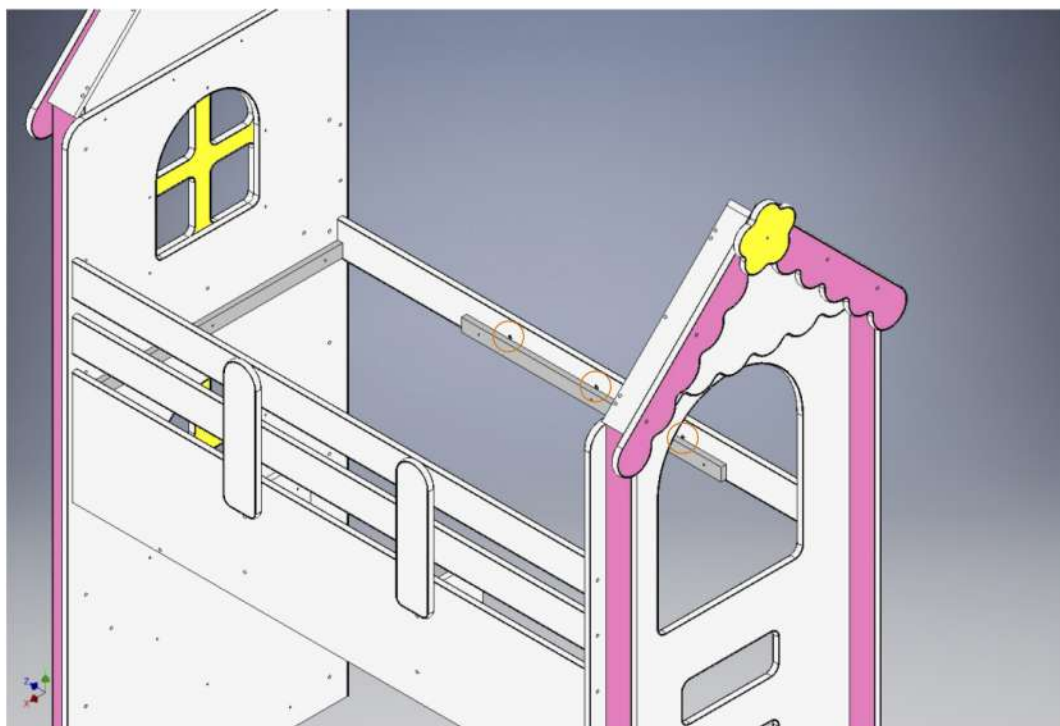



Шаг №19 | Сборка кровати

Закрепите 2 лицевые планки, как показано на рисунке. Крепеж: евроинт 7x50 (4 шт.).

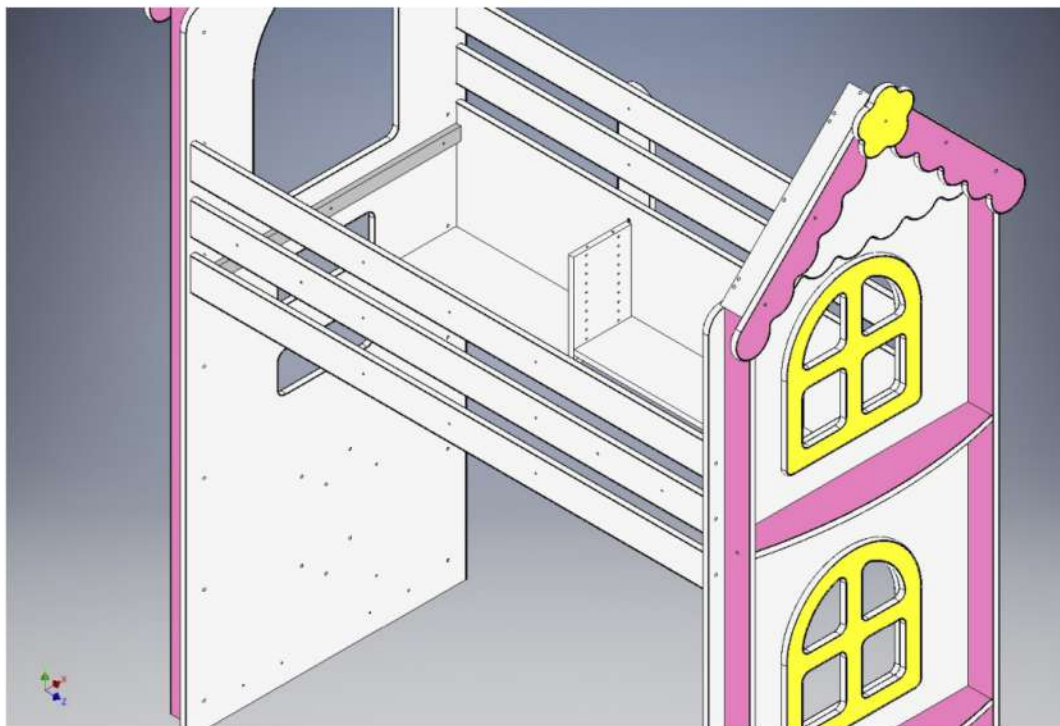

Шаг №20 | Сборка кровати

Установите 2 столбика. Крепеж: винт М4х25 (6 шт.).

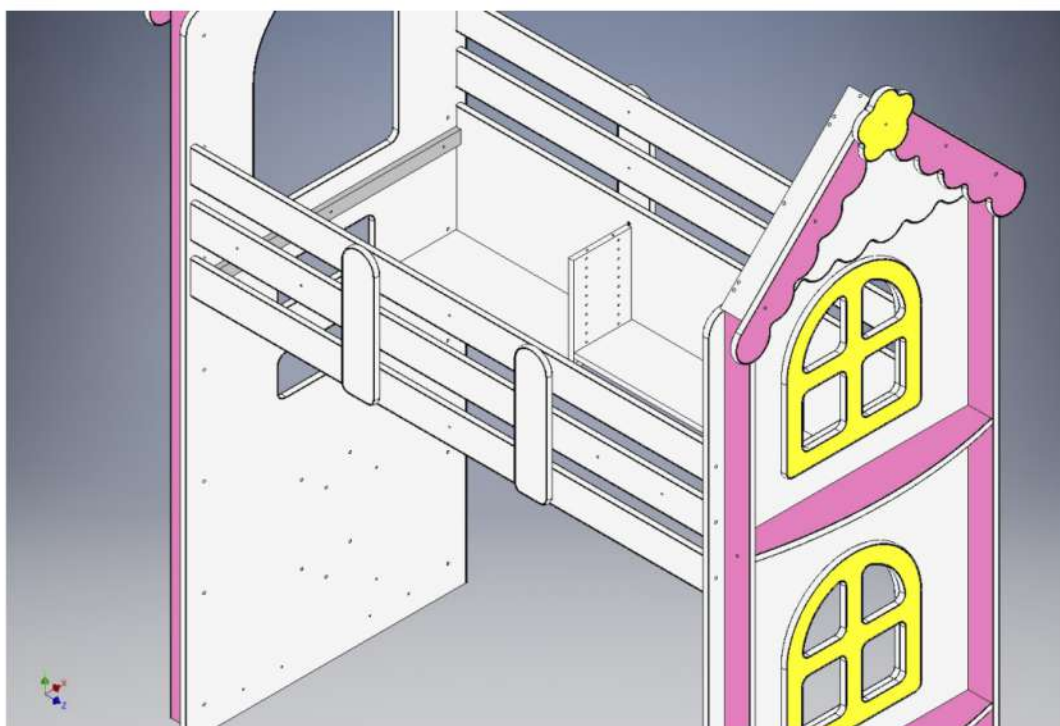



Шаг №21 | Сборка кровати

Закрепите наклейки: тучки и солнце. Крепеж с внутренней стороны кровати на винты M4x25 (6 шт.).

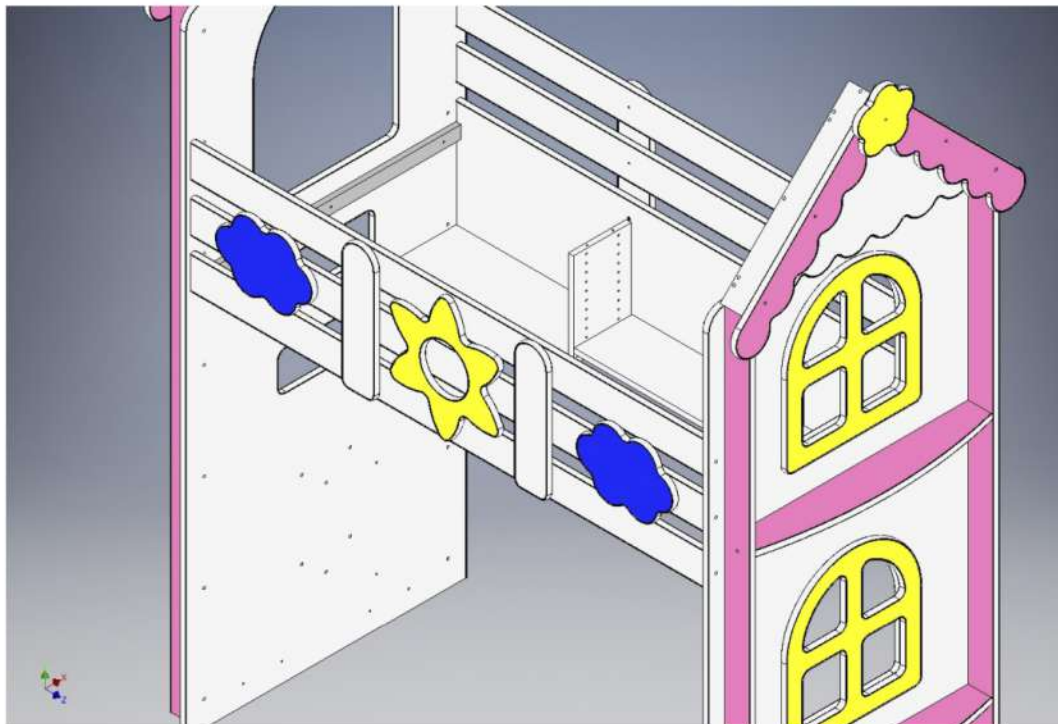

Шаг №22 | Сборка кровати

Снимите лицевой борт в сборе и установите ложе, закрепив его на евровинты 7x50 (4 шт.). Потом закрепите борт обратно.

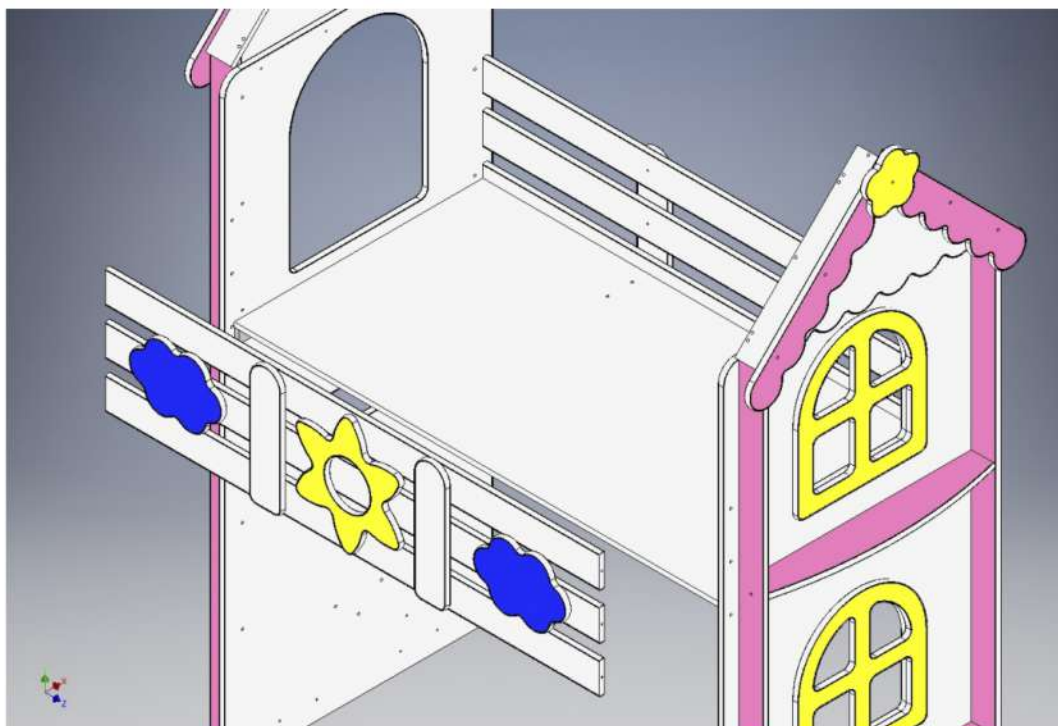



Шаг №23 | Сборка кровати

Установите задний скат крыши. Крепеж: евроинты 7x70 (4 шт.).

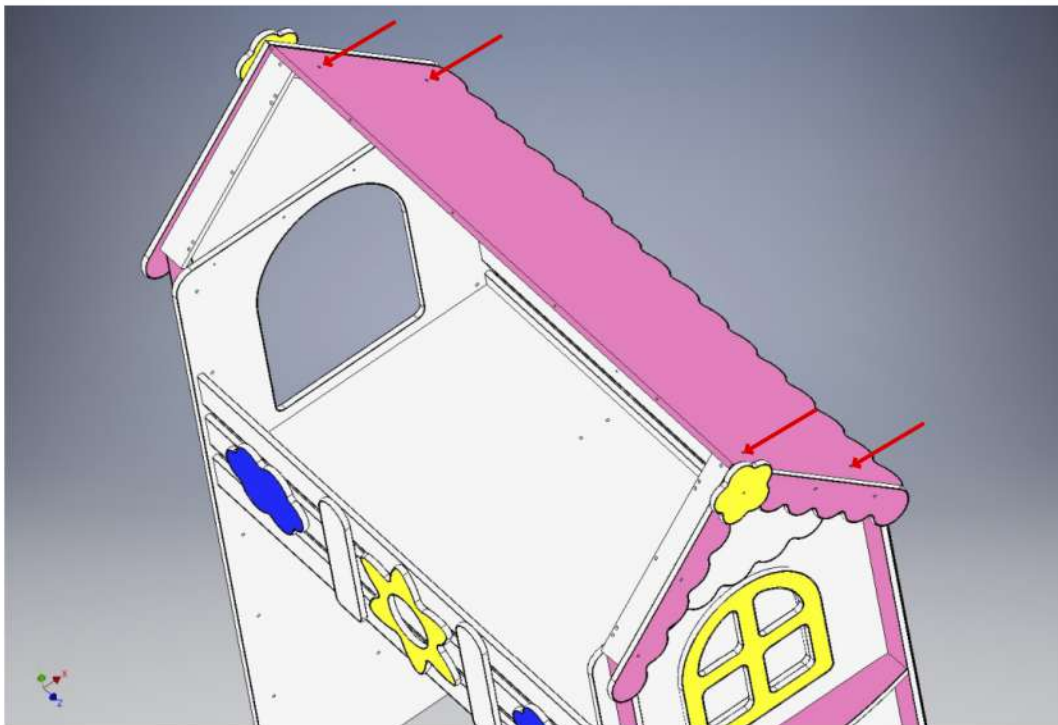

Шаг №24 | Сборка кровати

Установите передний скат крыши. Отверстия, указанные стрелкой, крепятся на евроинт 7x70 (4 шт.), остальные евроинт 7x50 (4 шт.).

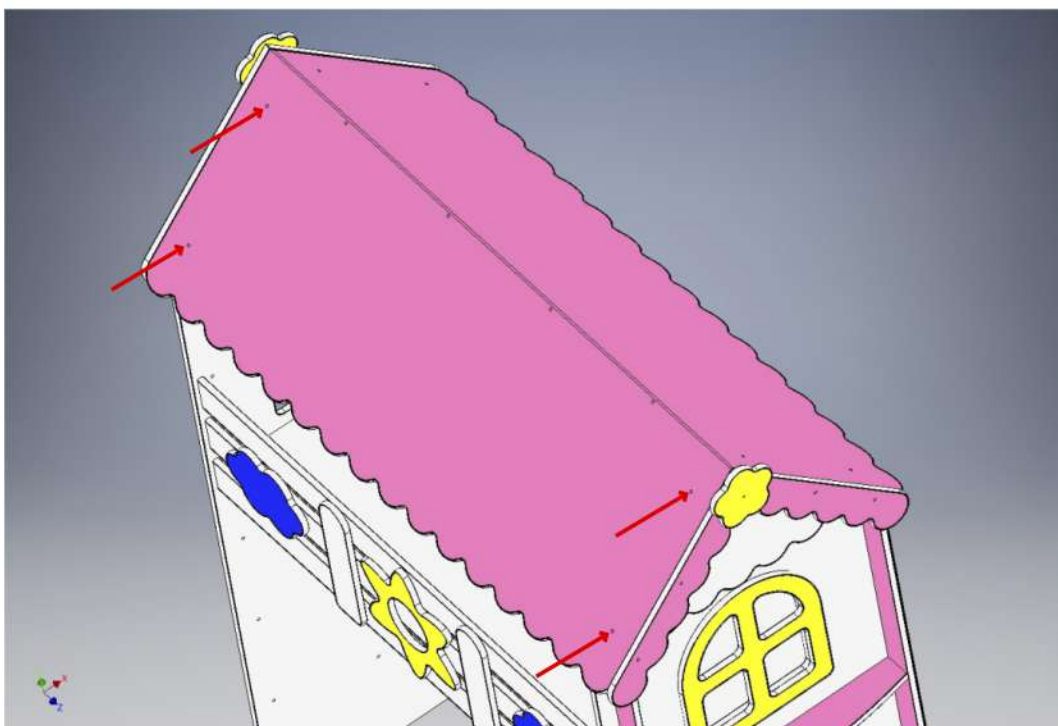



Шаг №25 | Сборка кровати

Сборка левой и правой тумбы. Закрепите боковые стенки к цоколю на еврвинты 7x50 (по 2 шт. на каждую тумбу).

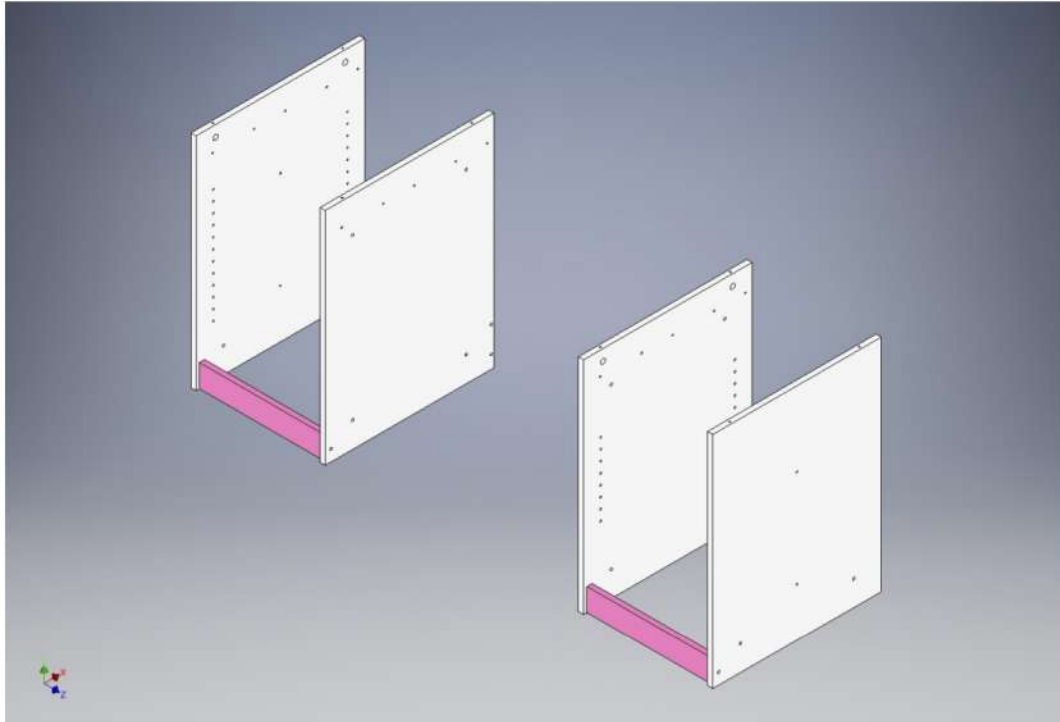

Шаг №26 | Сборка кровати

Закрепите дно. Крепеж: еврвинт 7x50 (4 шт. на тумбу).

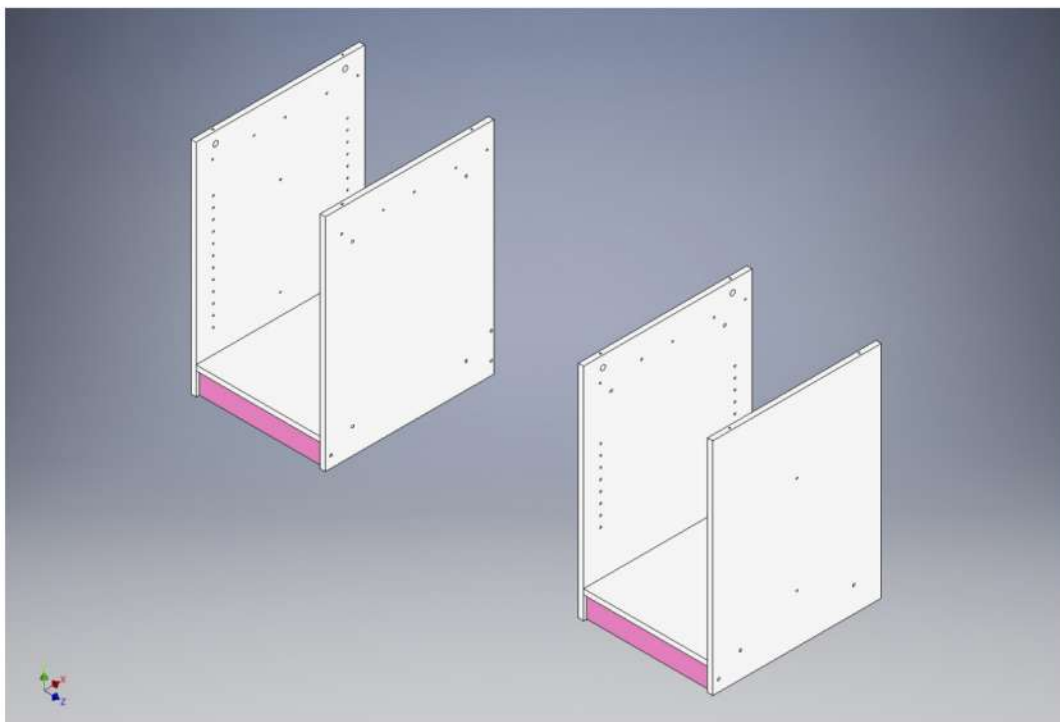



Шаг №27 | Сборка кровати

Тумбы крепятся к торцевым стенкам кровати на винты M4x25 (2 шт. на тумбу).

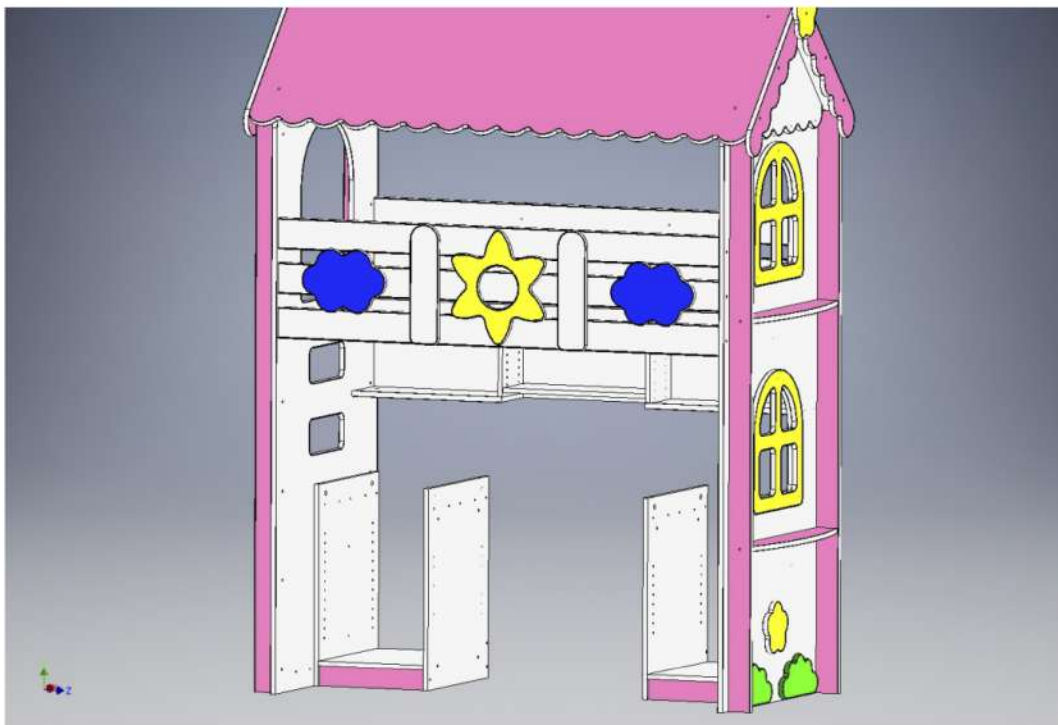

Шаг №28 | Сборка кровати

Между тумбами закрепите нижнюю столешницу и среднее ребро на евровинты 7x50 (6 шт.), а также зеленую планку, евровинты 7x50 (4 шт.). Установите направляющие ящиков. Крепеж: евровинт 6,3x13 (по 5 шт. на каждую).

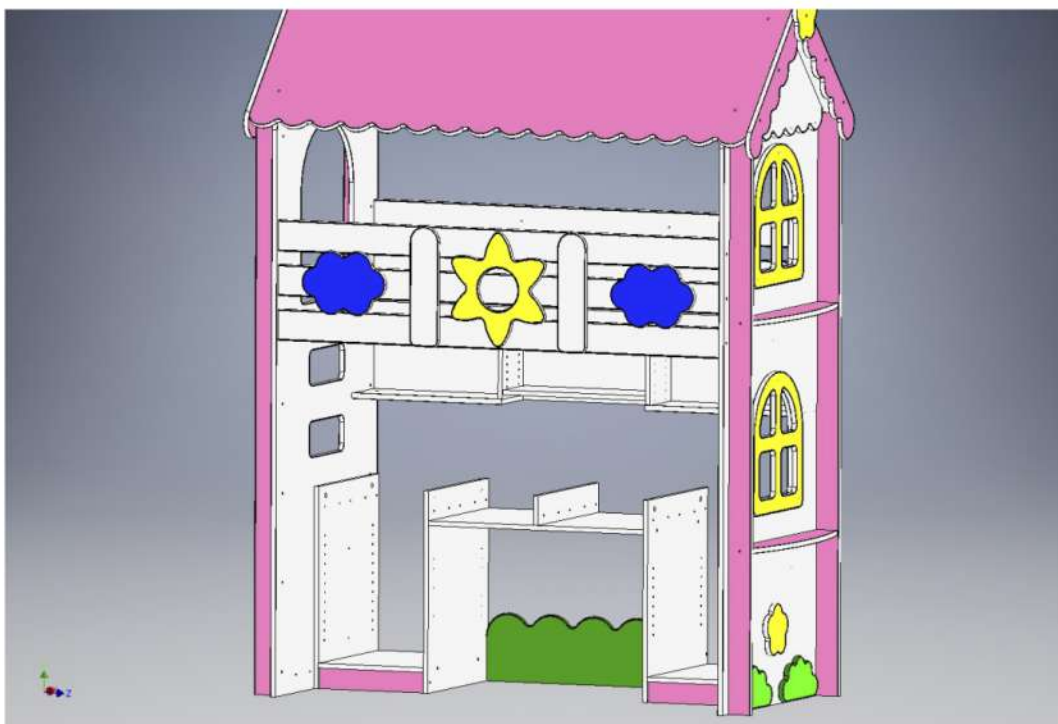



Шаг №29 | Сборка кровати

На эксцентриковую стяжку (10 шт.) закрепите столешницу. Задние стенки тумб (из ДВП) крепятся гвоздиками.



Шаг №30 | Сборка кровати

Установите ящики. Их сборка показана отдельно. Закрепите створки на тумбах стола, петли крепятся на евровинты 6,3х13. Полки в тумбах съемные, устанавливаются на полкодержатели.

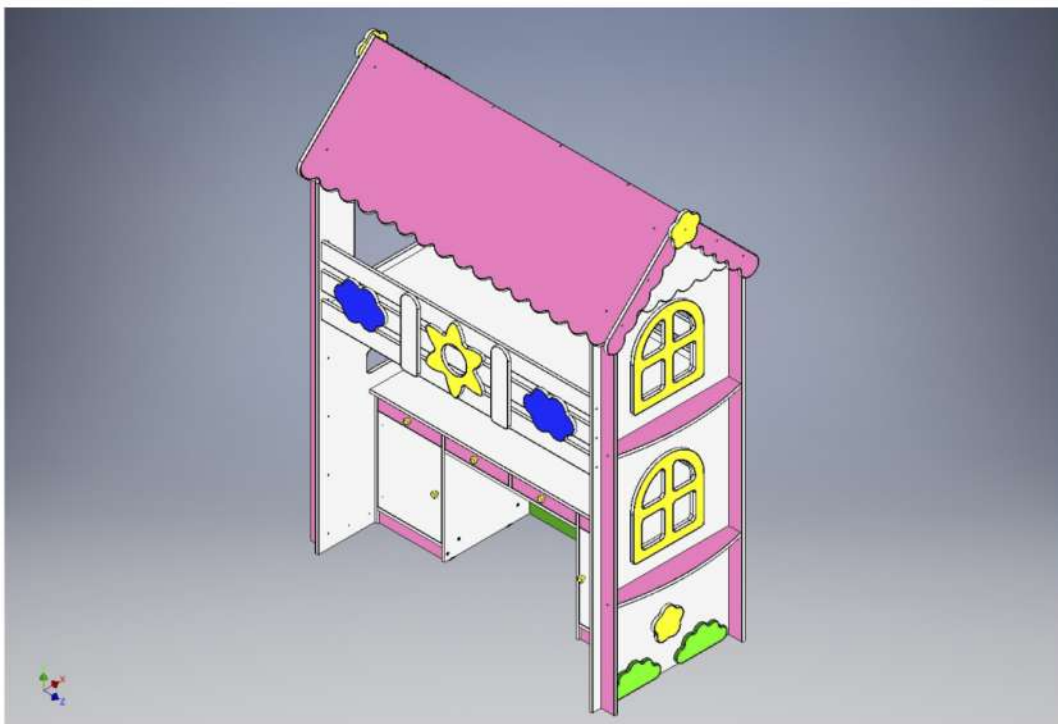



SibStore
интернет-магазин товаров

Интернет-магазин детской мебели

<https://sib-store.ru>

Поздравляем! Кровать готова!



Ваш новый уровень: «Опытный сборщик мебели»

